

VOMO EXPO

MODUL BONA

Ausstellungswand



Eigenständige
Raumgestaltung

MODUL BONA

Gemeinsam mit den Leichtbausystemwänden VOMO SMART und VX MODUL vervollständigt das MODUL BONA die EXPO Serie. Die freistehenden BONA Wände ermöglichen individuelle Raumaufteilung in einheitlichem Design. Mit dem MODUL BONA bietet VOMO maximale Gestaltungsfreiheit bei minimalem Aufwand!

Ausstellungswand

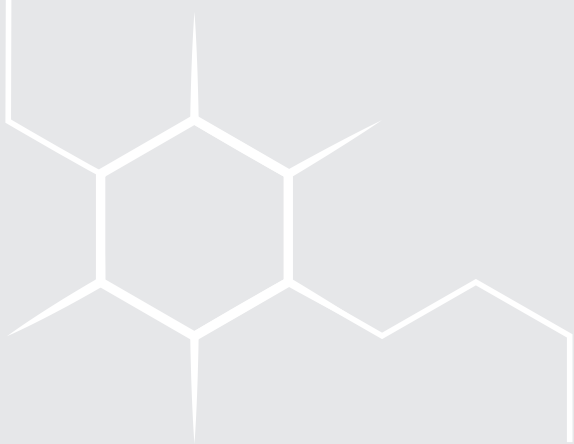

Leichtgewicht

Die Gewichtseinsparung durch den VOMO Wabenkern erleichtert die Planung sowie den Auf- und Abbau des Systems.

Wiederverwendbar & nachhaltig

Nutzen Sie MODUL BONA immer wieder und vermeiden Sie unnötigen Materialausschuss! VOMO EXPO – das rundum sorglos Paket!

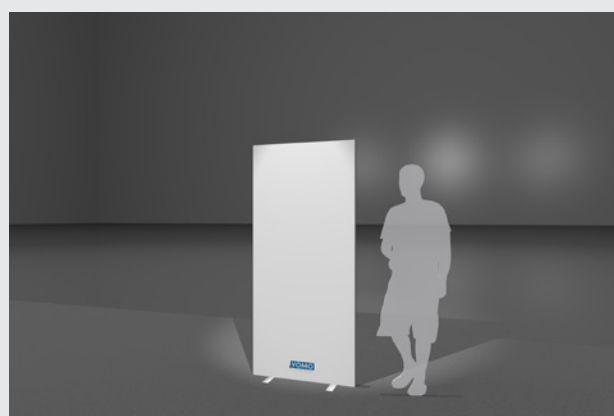

Flexibilität für Raum & Design

Die freistehende Ausstellungswand vereint die Vorzüge von SMART und VX MODUL bleibt aber im Wortsinn selbstständig. Ganz gleich ob als Informationsträger oder zur Besucherlenkung. Unterschiedliche Oberflächenmöglichkeiten geben Ihnen maximale Gestaltungsmöglichkeiten. Schaffen Sie Räume!

Standardoberflächen

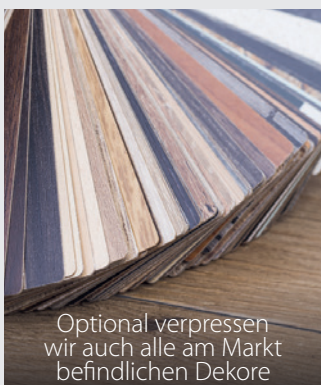
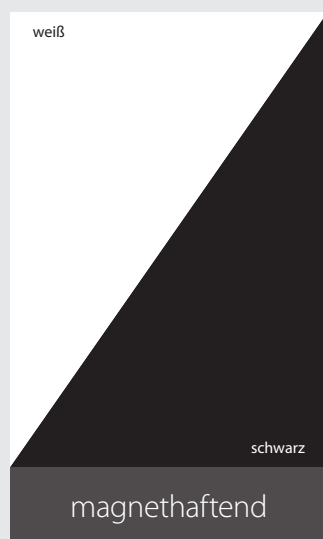
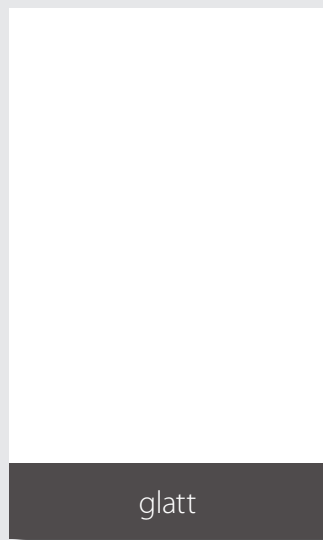

Optional verpressen
wir auch alle am Markt
befindlichen Dekore

HPL (High Pressure Laminate)

Optional streichfähig oder beschichtet.
Rückstandsfreie Entfernung von Klebefolien
möglich.

Das Leichtgewicht mit vielen Gesichtern

Nach der Verwendung sorgen praktische faltbehälter für eine einfache Einlagerung. Die mögliche stehende Lagerung der Elemente mit Abstand zueinander verhindert Beschädigungen der Oberfläche (z.B. bei bedruckten oder lackierten Oberflächen). Mit zusätzlichen Rollen unter den Boxen ist die Verladung über die Hebebühne eines 7,5 t Lastkraftwagens ohne Gabelstapler vor Ort möglich. Besonders interessant wird dieser Aspekt bei Wanderausstellungen, bei denen die Wände häufig transportiert werden müssen. Das optionale Galerihakensystem gewährleistet Flexibilität und Vielseitigkeit

Maße

Elementbreite: 1.000 mm

Elementstärke: 40 mm

Höhe A: 2.200 mm / Galerihaken-Nut

Höhe B: 1.800 mm / ABS Kante

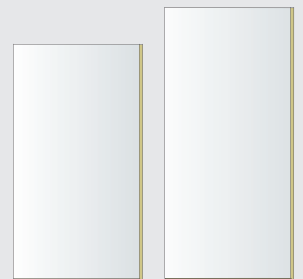

Haken & Transportbox



Galerihaken

Eingeschoben in die Nut (optional mit einer Schraube gesichert). Verwendbar für gängige Nylon- oder Stahl-Hängesysteme

Transportbox

Maß außen: 2.593 x 1.093 x 1.195 mm

Maß innen: 2.520 x 1.020 x 1.020 mm

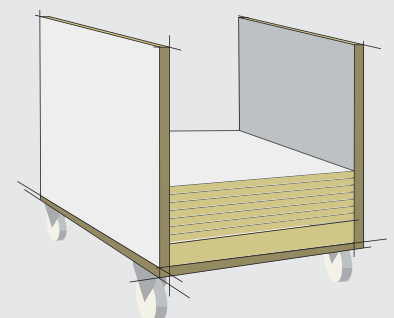

Einsatzbereiche

VOMO lebt die ständige Weiterentwicklung der Leichtbautechnologie und geht mit Know How und umfangreichen technischen Möglichkeiten auf Kundenwünsche ein. MODUL BONA kommt zum Einsatz in Museen, Schulen, Banken, Galerien, Ämtern und Verwaltungseinrichtungen, auf Messen, in Touristenzentren oder auch bei Ihnen! Sprechen Sie uns an!

Wir machen es für Sie leichter





Artikelliste Moduk BONA

WAND		HPL-WEISS, GLATT, MATT RESOPAL 1060 - 20	
	Breite	Höhe 2200 mm Artikel- Nr.	Höhe 1800 mm Artikel- Nr.
	1000 mm	MB.02.220.100.03.	MB.02.180.100.03.

WAND		HPL-WEISS, PERL RESOPAL 1060 - 60	
	Breite	Höhe 2200 mm Artikel- Nr.	Höhe 1800 mm Artikel- Nr.
	1000 mm	MB.01.220.100.03	MB.01.180.100.03

WAND		HPL-SCHWARZ, PERL KRONO U 190 PE	
	Breite	Höhe 2200 mm Artikel- Nr.	Höhe 1800 mm Artikel- Nr.
	1000 mm	MB.07.220.100.05.	MB.07.180.100.05.

WAND		HPL-MAGNETHAFTEND FÜR BOARDMARKER, WEISS GLATT MATT HOMAPAL 8217	
	Breite	Höhe 2200 mm Artikel- Nr.	Höhe 1800 mm Artikel- Nr.
	1000 mm	MB.09.220.100.12.	MB.09.180.100.12.

WAND		HPL-MAGNETHAFTEND FÜR BOARDMARKER, SCHWARZ GLATT MATT HOMAPAL 8205	
	Breite	Höhe 2200 mm Artikel- Nr.	Höhe 1800 mm Artikel- Nr.
	1000 mm	MB.10.220.100.12.	MB.10.180.100.12.

WAND		HPL-ANTI FINGERPRINT, WEISS MATT ARPA FENIX-NANO 0030 BIANCO ALASKA	
	Breite	Höhe 2200 mm Artikel- Nr.	Höhe 1800 mm Artikel- Nr.
	1000 mm	MB.11.220.100.11.	MB.11.180.100.11.

WAND		HPL-ANTI FINGERPRINT, SCHWARZ MATT ARPA FENIX-NANO 0720 NERO INGO	
	Breite	Höhe 2200 mm Artikel- Nr.	Höhe 1800 mm Artikel- Nr.
	1000 mm	MB.12.220.100.11.	MB.12.180.100.11.

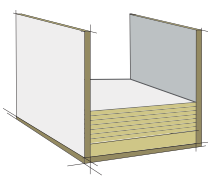
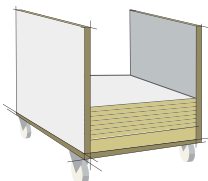
TRANSPORTBOX		AUSSENMASS 2.593 X 1.093 X 1.195 MM	
<i>Beschreibung</i>		<i>Artikel- Nr.</i>	
	Transportbox 2500	TRB2500	
	Umbau auf Rollen	15.350	

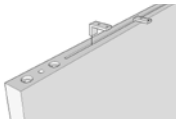
ZUBEHÖR			
<i>Beschreibung</i>		<i>Artikel- Nr.</i>	
Galeriehaken			
	Nutsystem VPE 20 Stück	VXZ.GH.V2.	

REINIGUNG & PFLEGE	ARTIKELNUMMER
Pflege + Instandhaltung	
KS Reiniger 1 Liter	OR.FL.1.
Sprühkopf für 1 Liter Flasche	SPKO.1L.
Wachskitt als Set	
<i>Oberfläche weiß</i>	WK.01.
<i>Oberfläche schwarz</i>	WK.07.
<i>Oberfläche lichtgrau</i>	WK.06.
Weichwachs-Spatel, Kunststoff	WWSP.KU.1.
Schmelzer (230 V/ 60 W) für Hartwachs	WKS.01.



modular
Werkbank
Trennwand
Display
Messebau
Ladenbau
Messewand
Ausstellung
Schichtstoffverbundplatten
Messebauwand
Leichtbautechnik
Messebausystem
Leichtbautechnik
Messebausystem
Modul
Leichtbau
Stehische
zuverlässig
Sonderanfertigung
Messebauwand
Kulissenbau
Modulwand
Messebau
Leichtbauelemente
Schwerentflammbar
ntbauwandssystem
Sandwichplatte
Ausstellungen
Systemstand
Brückentisch
Hocker
passgenau
Eventmöbel
Türenfertigung
Wandsysteme
Hersteller
Bühnenbau
Papierwabe
Messestand
Honeycomb
Bundwand



VOMO Leichtbautechnik GmbH & Co. KG . Borghorster Straße 48 . D-48366 Laer (Germany)
Telefon +49 2554 94078-00 . www.vomo-leichtbautechnik.de